

BCN

Tabouret piètement luge

Finition du métal:

Acier chromé

Acier laqué en teinte coordonnée à l'assise

Finition coque:

Blanc PBT (reference couleur "Polypropylène blanc PP01")

Noir PBT (reference couleur "Polypropylène noir PP03")

Vert fluo PBT (reference couleur "Polypropylène vert fluo PP06")

Corail rouge PBT (reference couleur "Polypropylène corail rouge PP07")





→ La couleur noire, plus que d'autres couleurs, met en évidence certaines caractéristiques telles que les "ombres".

→ Emballages renforcés voir page 205.

Code	Hauteur (cm.)	Pieds	Prix en EURO	Colis	m ³	Kg
05BCN03	50	en teinte à l'assise		1	0,13	8
		acier chromé				
05BCN02	66	en teinte à l'assise		1	0,19	10
		acier chromé				
05BCN01	76	en teinte à l'assise		1	0,21	10,2
		acier chromé				

chaque colis 1 tabouret

Les commandes de plus de 6 pièces seront livrées démontées.

	Colis	m ³	Kg
 n° 3	1	0,13	12,1
 n° 6	1	0,22	23,5
H.50  n° 3	1	0,13	11
H.66/76  n° 3	1	0,22	15

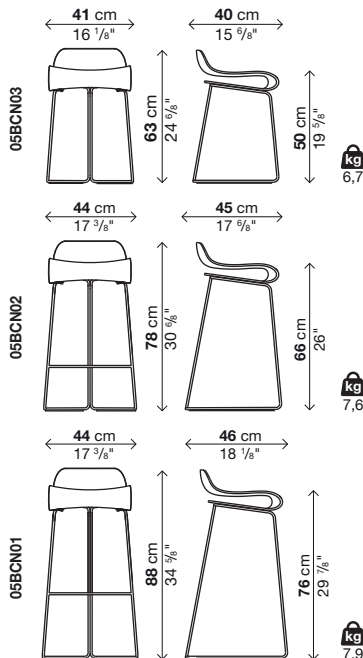

BCN

Tabouret piètement bois

Finition coque:

Hêtre massif

Hêtre massif laqué assorti au coloris de l'assise

Finition coque:

Blanc PBT (reference couleur "Polypropylène blanc PP01")

Noir PBT (reference couleur "Polypropylène noir PP03")

Vert fluo PBT (reference couleur "Polypropylène vert fluo PP06")

Corail rouge PBT (reference couleur "Polypropylène corail rouge PP07")



→ La couleur noire, plus que d'autres couleurs, met en évidence certaines caractéristiques telles que les "ombres".

→ Emballages renforcés voir page 205.

Code	Base	Prix en EURO	Colis	m ³	Kg
05BCN08	hêtre		1	0,26	10,5
	en teinte à l'assise				

chaque colis 1 tabouret

Les commandes de plus de 6 pièces seront livrées démontées.

	Colis	m ³	Kg
 n° 3	1	0,13	12,1
 n° 6	1	0,22	23,5
A  n° 3	1	0,42	13

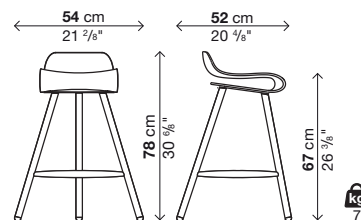

BCN

Tabouret à hauteur réglable

Finition du métal:

Acier chromé

Acier laqué en teinte coordonnée à l'assise

Finition coque:

Blanc PBT (reference couleur "Polypropylène blanc PP01")

Noir PBT (reference couleur "Polypropylène noir PP03")

Vert fluo PBT (reference couleur "Polypropylène vert fluo PP06")

Corail rouge PBT (reference couleur "Polypropylène corail rouge PP07")

→ La couleur noire, plus que d'autres couleurs, met en évidence certaines caractéristiques telles que les "ombres".

→ Emballages renforcés voir page 205.

Code	Finition du métal	Prix en EURO	Colis	m ³	Kg
05BCN04	en teinte à l'assise acier chromé		1	0,2	13

chaque colis 1 tabouret

